



**Et si on se réinventait
durablement ?**





Et si on se réinventait durablement ?

Innover pour un mode de construction plus écologique

Neolife est née en 2012 d'une idée fondatrice forte : concevoir et fabriquer en France un éco-matériau inédit, alliant le végétal et le minéral, pour proposer des solutions constructives à faible impact environnemental. **Cette innovation unique, c'est le VESTA® : un matériau bas-carbone à haute teneur en fibres de bois revalorisées.**

Notre offre en VESTA® se décline en **lames de bardage, de terrasse ou en profils décoratifs** destinés aux professionnels de la construction soucieux de bâtir de façon plus respectueuse de notre planète.

Design et modularité pour vous inspirer

L'esthétique et la colorimétrie de nos produits ont été spécifiquement étudiées pour apporter un design contemporain et chaleureux. Et pour toujours plus de possibilités architecturales, nous proposons chaque année de nouvelles solutions et combinaisons innovantes.

Un savoir-faire français

Nous avons fait le choix de fabriquer en France pour valoriser le savoir-faire national, favoriser l'emploi sur notre territoire et réduire notre empreinte carbone.



L'environnement au cœur de nos préoccupations

La technologie VESTA® est conçue dans une démarche circulaire et repose sur un taux exceptionnel de fibres naturelles de bois. Pourtant, nous n'abattons aucun arbre ; nous récupérons et revalorisons des rebuts de bois vierges et parfaitement sains, provenant de forêts européennes gérées durablement.

Comme le bois massif, nos matériaux sont donc bas-carbone. Ils sont labellisés « Produit Biosourcé » par Karibati, expert en matériaux de construction biosourcés.

Nos solutions ont l'avantage d'être naturellement sans entretien pendant leur durée de vie, ce qui évite l'utilisation d'eau ou de traitements chimiques dommageables pour l'environnement (verniss, insecticides, etc...).

Nos produits sont également 100% recyclables. En fin de vie, ils peuvent être rebroyés et réutilisés pour fabriquer de nouveaux produits équivalents ou adaptés à d'autres usages. Ainsi le carbone reste stocké durablement.





VESTA® :

Technologie biosourcée couverte par 10 brevets



VESTA® (Vegetal Ecological Stable Timber Advantage)

Notre technologie associe une très haute teneur en fibres de bois, des sels et pigments minéraux naturels et un thermo-liant neutre sans métaux lourds ni phtalates.

Cette alliance ingénieuse du végétal et du minéral permet d'obtenir un éco-matériau aux performances techniques certifiées.



Résistance et stabilité

Le VESTA® est naturellement imputrescible et hydrophobe pour une parfaite résistance aux intempéries, aux insectes et aux champignons. Sa grande stabilité dimensionnelle permet d'éviter tout risque de déformation.



Des teintes à l'épreuve du temps

Teinté dans la masse par les pigments minéraux, le VESTA® ne grise pas. Après une prise de patine homogène de quelques semaines, la couleur se stabilise et n'évolue plus dans le temps, garantissant une esthétique pérenne et harmonieuse.



Pose rapide

Le système de pose de nos solutions a été spécialement conçu pour une mise en œuvre rapide et facile.



Sans entretien

Après la pose, nos matériaux sont sans entretien : pas besoin de nettoyage ni de traitements chimiques ultérieurs (vernis, lasure, insecticide).



Label biosourcé

Nos produits ont été labellisés « produit biosourcé » par Karibati, un organisme indépendant expert en matériaux biosourcés.



100% recyclable

Les matériaux en VESTA® sont 100% recyclables. Ils peuvent être rebroyés et réutilisés pour fabriquer de nouveaux produits équivalents tout aussi performants.

Cycle de vie du VESTA®



Notre nuancier

7 teintes naturelles à l'épreuve du temps

Notre matériau VESTA® est teinté dans la masse par des pigments minéraux, offrant une belle profondeur de couleur et une parfaite tenue aux UV's.

Ainsi nos produits ne grisent pas.

Après la mise en œuvre de nos lames, la fibre va dans un premier temps se patiner puis s'éclaircir. Selon l'exposition de l'ouvrage et les conditions météorologiques, ce processus naturel peut prendre plusieurs semaines voire plusieurs mois.

La teinte va ensuite se stabiliser de façon homogène et n'évoluera plus dans le temps, pour garantir une esthétique pérenne et harmonieuse.



A



GRAPHITE
RAL 7016

B



OCEAN
RAL 7046

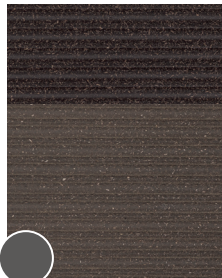

EARTH
RAL 8019

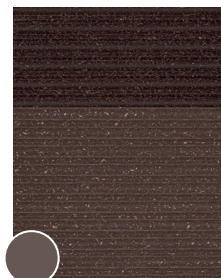

HEAT
RAL 8017



SUN
RAL 1011



SAND
RAL 1019

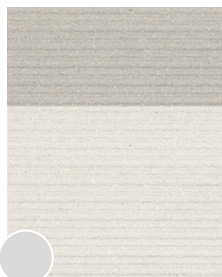

MOON
RAL 9002

Prise de patine naturelle

- A avant prise de patine
- B après prise de patine

Les références RAL indiquées sont purement indicatives et ne constituent pas une garantie sur la teinte naturellement obtenue sur l'ouvrage. Ces RAL résultent des mesures prises en usine sur les échantillons collectés : échantillons bruts et échantillons patinés dans notre zone de vieillissement.

Nos gammes



Bardages

Pages 8 à 19



Profils décoratifs

Pages 20 à 23



Terrasses

Pages 24 à 25

Des solutions techniques

Notre expertise et nos standards de qualité garantissent les performances techniques de nos produits.

Sous Avis Technique CSTB*, ils sont conçus pour répondre aux exigences des constructions actuelles, en ligne avec la RE2020.

Pour tout type de projet

En neuf comme en réhabilitation, nos solutions s'adaptent à bon nombre de projets. Nos gammes conviennent aussi parfaitement à la construction hors-site.

Une grande liberté de création avec de multiples finitions et calepinages possibles :

- Large choix de teintes et d'ondes
- Pose horizontale ou verticale sous Avis Technique CSTB
- Combinaison avec des modénatures et accessoires

Retrouvez nos bardages et profils décoratifs sur

bimobject[®]



ERP et bâtiments publics



Logements collectifs



Bâtiments tertiaires



Logements individuels



* Sauf profils et terrasses

Soucieux d'adapter nos gammes aux problématiques et réalités de vos projets, nous proposons nos bardages en 5 dimensions standards.

Plus de flexibilité et un vrai service pour vous permettre de commander des quantitatifs au plus juste de vos besoins et ainsi :

- d'affiner et réduire les coûts
- d'optimiser le taux de chutes
- de consommer le strict nécessaire





Bardage COVER

Une architecture audacieuse avec un classement feu inédit !

Destinations d'ouvrage*

- Logement 1^{re}, 2^e, 3^e famille A et B (IT 249)
- ERP 1^{re} à 5^e catégorie (IT 249)
- Bâtiments classés en code du travail

* à valider par le bureau de contrôle

Caractéristiques

- En VESTA® : matériau biosourcé à haute teneur en fibres de bois revalorisées, 100% recyclable
- Finition mate, esthétique élégante et contemporaine
- Sans entretien, imputrescible et hydrophobe
- Quatre profils parfaitement combinables avec des ondes de 6, 14 et 30 cm
- Fixations invisibles par vis et crochets inox
- Modénatures compatibles : FINEO, FUSEO, LINEO



7 teintes naturelles et durables dans le temps (nuancier en page 5)

La gamme COVER

	COVER FLEXO	COVER 6	COVER 14	COVER 30
Nombre d'ondes	1	4	2	1
Largeur de l'onde (mm)	60	60	140	300
Dimensions standards (mm)	Longueur : 2000 / 2500 / 3000 / 3500 / 4000 Largeur : 300 (sauf COVER FLEXO : 75)			

Aperçu

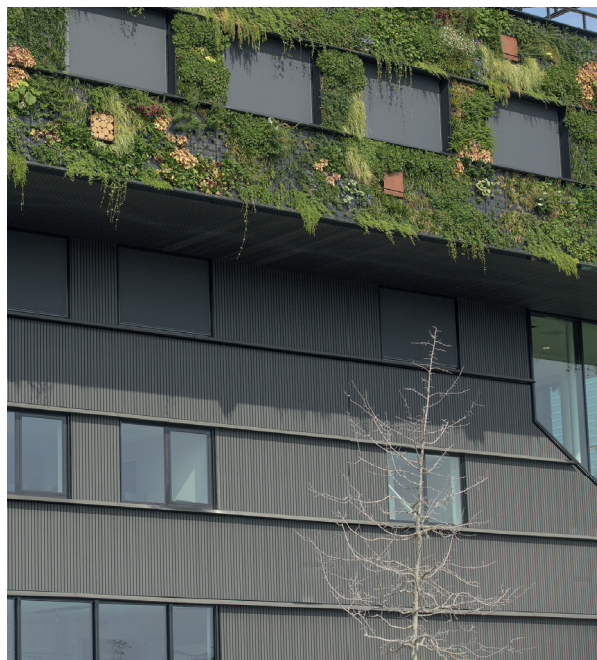
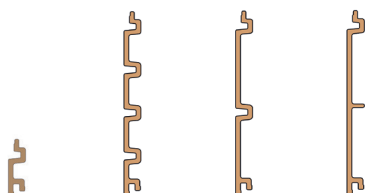

M1

Euroclasse B



Choc Q4



Vent V4



Sismique : zones 1,2,3,4



COVER FLEXO

La lame de bardage qui se plie à toutes les audaces architecturales !



Une lame d'une seule onde de 60 mm, qui permet de couvrir des murs courbes jusqu'à 1 mètre de rayon. Un complément astucieux à la gamme COVER.

Caractéristiques

- Combinable avec l'ensemble de la gamme COVER
- Pose verticale sur mur courbe convexe ou concave jusqu'à 1 m de rayon
- Fixations invisibles par vis et crochets inox sur mur convexe
- Fixation discrète par vis inox laquée sur mur concave

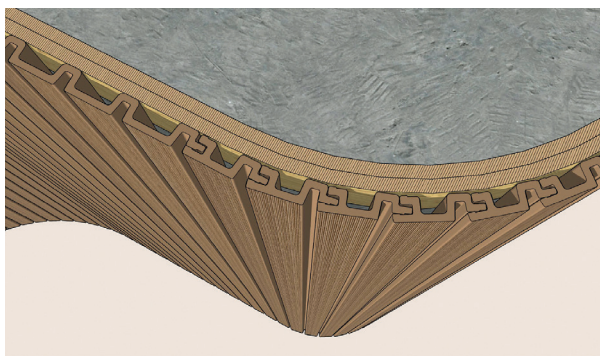

Pose verticale sur mur courbe convexe de rayon 1 mètre mini

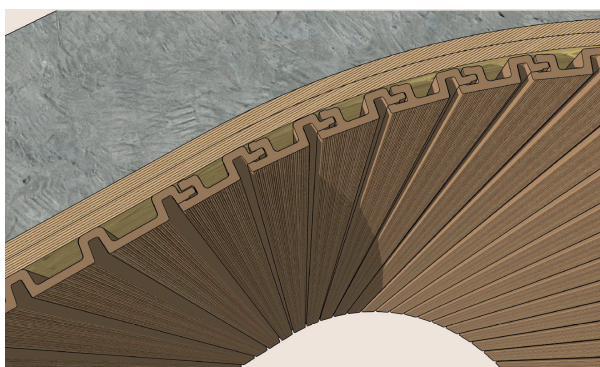

Pose verticale sur mur courbe concave de rayon 1 mètre mini



À DÉCOUVRIR

FUSEO, LINEO, FINEO

Des profils astucieux pour agrémenter nos gammes de bardage et ouvrir de nouvelles possibilités architecturales.

→ A découvrir en page 18-19

Pour plus d'informations, nous vous invitons à télécharger nos cahiers de prescription technique sur notre site www.neolife.fr





Collège Simone Veil - St Priest (69) - COVER 6 - Teinte Night • Architectes : Aurélie Dargnat / Sarah Bigot pour la Métropole de Lyon



EHPAD - Saint Julien en Genevois (74) - COVER 6 - Teinte Earth
Architecte : Chabanne



Logement collectif - Annecy (74) - COVER 6 - Teinte Sun
Architecte : SUD Architecte



Collège Jean Charcot - Oissel (76) - COVER 6 & 14 - Teinte Sand • Architecte : ATaub Rouen



Logement collectif - Mèze (34) - COVER 6 - Teinte Sun
Architecte : ARM Roch Marques



Logement collectif - Maisons Alfort (94) - COVER 6 & 14 - Teintes Sand & Sun & Earth • Architecte : Nicolas Fritz / Ville de Maisons Alfort



Bardage SMART

Une gamme optimisée et variée avec différents profils combinables.

Destinations d'ouvrage*

- Logement 1^{er}, 2^e famille (R+3 maxi)
 - ERP de 5^e catégorie
 - Bâtiments classés en code du travail
- * à valider par le bureau de contrôle

Caractéristiques

- En VESTA® : matériau biosourcé à haute teneur en fibres de bois revalorisées, 100% recyclable
- Finition mate, esthétique élégante et contemporaine
- Sans entretien, imputrescible et hydrophobe
- Quatre profils possibles avec des ondes de 2, 4, 9 et 20 cm
- Possibilité de combiner les ondes de 4, 9 et 20 cm
- Fixation discrète par vis inox laquée
- Modénature compatible : FINEO



7 teintes naturelles et durables dans le temps (nuancier en page 5)

La gamme SMART

	SMART 2	SMART 4	SMART 9	SMART 20
Nombre d'ondes	6	6	3	1
Largeur de l'onde (mm)	20	40	90	200
Dimensions standards (mm)	Longueur : 2000 / 2500 / 3000 / 3500 / 4000 Largeur : 300 sauf SMART 20 : 200			

Aperçu

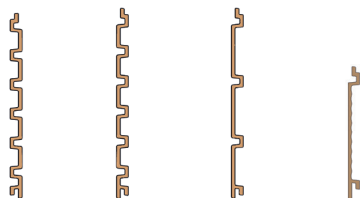

M2

Euroclasse C



Choc Q4



Vent V4



Sismique : zones 1,2,3,4



SMART 20

Nouvelle lame de bardage avec un aspect panneau jointif, combinable avec la gamme SMART actuelle*.

Aspect panneau et fixation invisible

SMART 20 amène une esthétique de panneau plan et s'associe parfaitement avec nos lames faux claire-voie pour plus de liberté de calepinage.

Caractéristiques

- Combinable avec SMART 4 et SMART 9
- Fixation invisible par vis inox cachée
- Sens de pose vertical, horizontal et sous faces

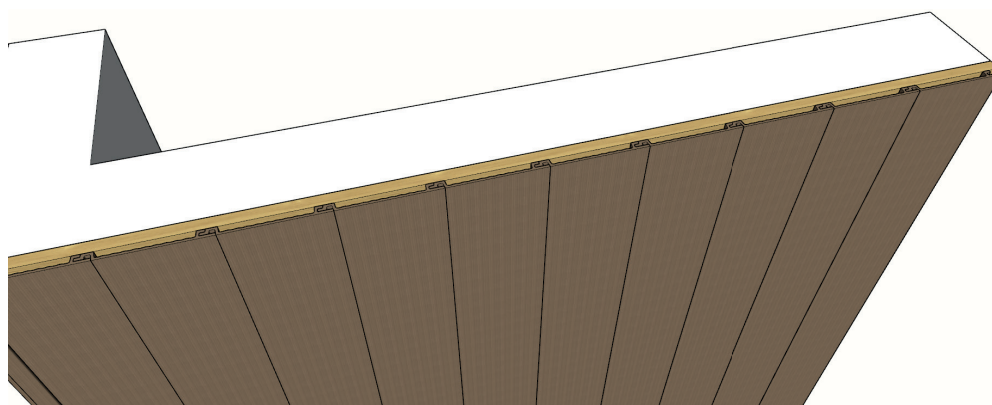
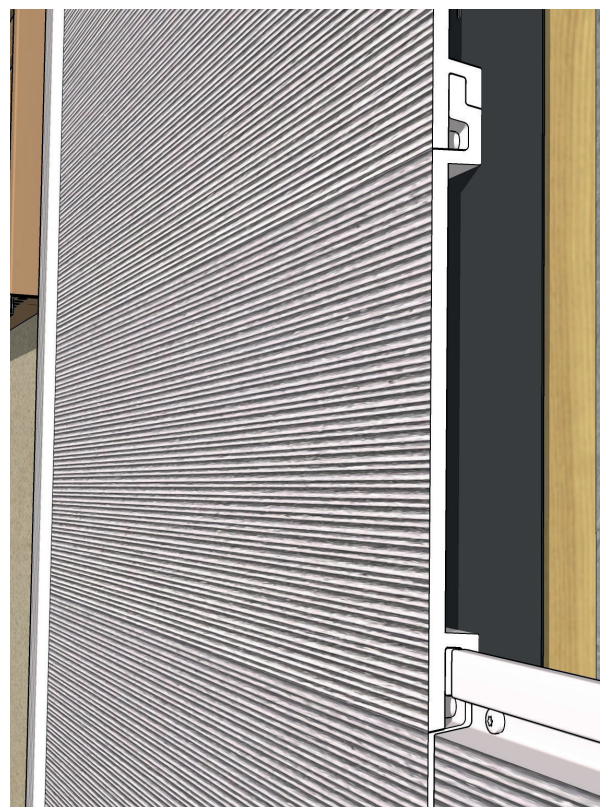

Pour plus d'informations, nous vous invitons à télécharger nos cahiers de prescription technique sur notre site www.neolife.fr



* Combinable avec toute la gamme SMART, sauf SMART 2



Logement collectif - Le Carré Silva - St Herblain (44) - SMART 9 - Teinte Sun
 Architecte : Mark Guegan / Atelier 26



Logement collectif - Quinta Coliba - Marseille (13) - SMART 9 - Teinte Heat
 Architecte : MAP Architecture



Maison individuelle - Hazebrouck (59) - SMART 4 - Teintes Sand & Sun • Architecte : REMA CONSTRUCTION



Immeuble de bureaux - Wooden Park - Toulouse (31)
SMART 9 - Teinte Sun • Architecte : Alexis Bellec / AB Architecture

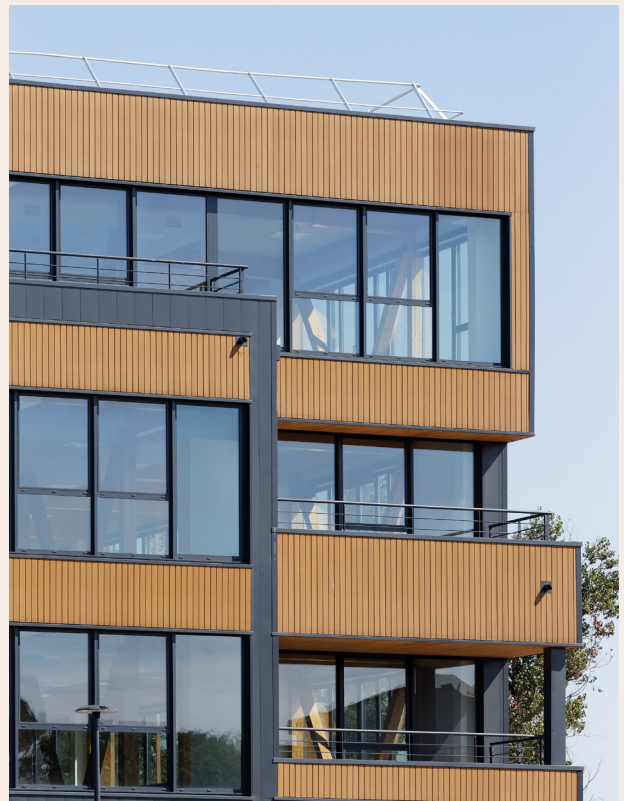

ERP Centre commercial - SMART 9 - Teintes Night & Ocean



Bardage CLAD

Une solution économique et esthétique pour les ouvrages sans exigence feu.

Destinations d'ouvrage*

- Maisons individuelles isolées de 1^{re} famille
 - ERP de 5^e catégorie
 - Bâtiments classés en code du travail
- * à valider par le bureau de contrôle

Caractéristiques

- En VESTA® : matériau biosourcé à haute teneur en fibres de bois revalorisées, 100% recyclable
- Finition mate, esthétique élégante et contemporaine
- Sans entretien, imputrescible et hydrophobe
- 2 profils combinables : ondes de 4 ou ondes de 14 cm
- Fixation discrète par vis inox laquée
- Modénature compatible : FINEO



7 teintes naturelles et durables dans le temps (nuancier en page 5)

La gamme CLAD

	CLAD 4	CLAD 14
Nombre d'ondes	6	2
Largeur de l'onde (mm)	40	140
Dimensions standards (mm)	Longueur : 2000 / 2500 / 3000 / 3500 / 4000 Largeur : 300	

Aperçu

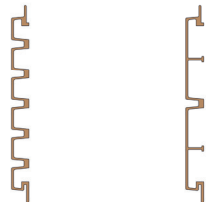

M4

Euroclasse E



Choc Q4



Vent V4



Sismique : zones 1,2,3,4

AVIS
TECHNIQUE



Pour plus d'informations, nous vous invitons à télécharger nos cahiers de prescription technique sur notre site www.neolife.fr





Immeuble de bureaux - EKNOW - Nantes (44) - CLAD 14 - Teinte Sun • Architecte : A26 Architectures



Maison individuelle - Utrecht, Pays-bas - CLAD 4 - Teinte Ocean
Architecte : Lengkeek architects



Maison de santé - Ducey (50) - CLAD 4 & 14 - Teintes Night & Ocean
Architecte : Michel Gourion



Modénatures

Des profils astucieux qui agrémentent nos gammes de bardage et ouvrent de nouvelles possibilités architecturales.

Caractéristiques

- En VESTA® : matériau biosourcé à haute teneur en fibres de bois revalorisées, 100% recyclable
- Mise en œuvre rapide et facile par emboîtement dans les lames de bardage
- Installation sur mur maçonné, ossature bois ou métallique
- Pose verticale ou horizontale



7 teintes naturelles et durables dans le temps (nuancier en page 5)

FINEO

Sa forme en M permet de traiter les angles sortants ou rentrants pour une finition parfaite et coordonnée au bardage. **Combinable avec nos bardages COVER, SMART et CLAD.**

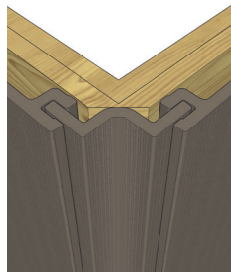

FINEO sur angle sortant

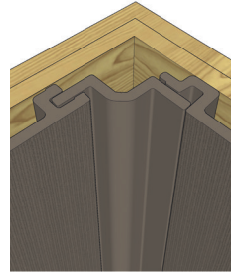

FINEO sur angle rentrant

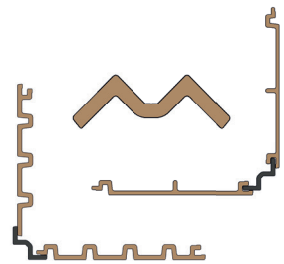

FUSEO

Profil de jonction permettant de fusionner deux lames et apporter un effet lisse en faisant disparaître le creux d'onde. **Combinable uniquement avec la gamme COVER.**

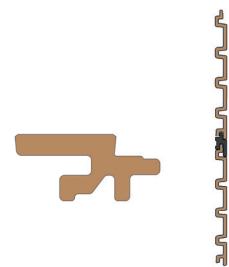
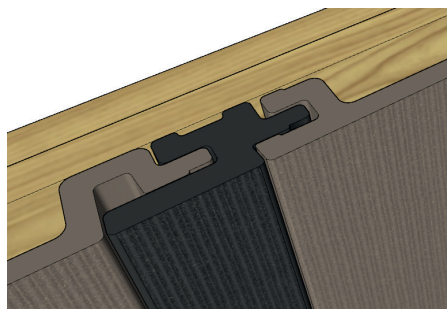

LINEO

S'utilise pour agrémenter la façade de lignes saillantes et créer ainsi des rythmes alternatifs différents entre les ondes. **Combinable uniquement avec la gamme COVER.**

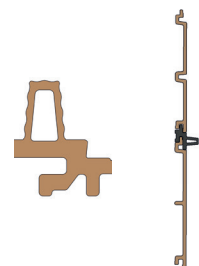
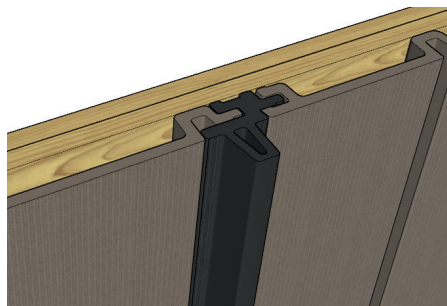

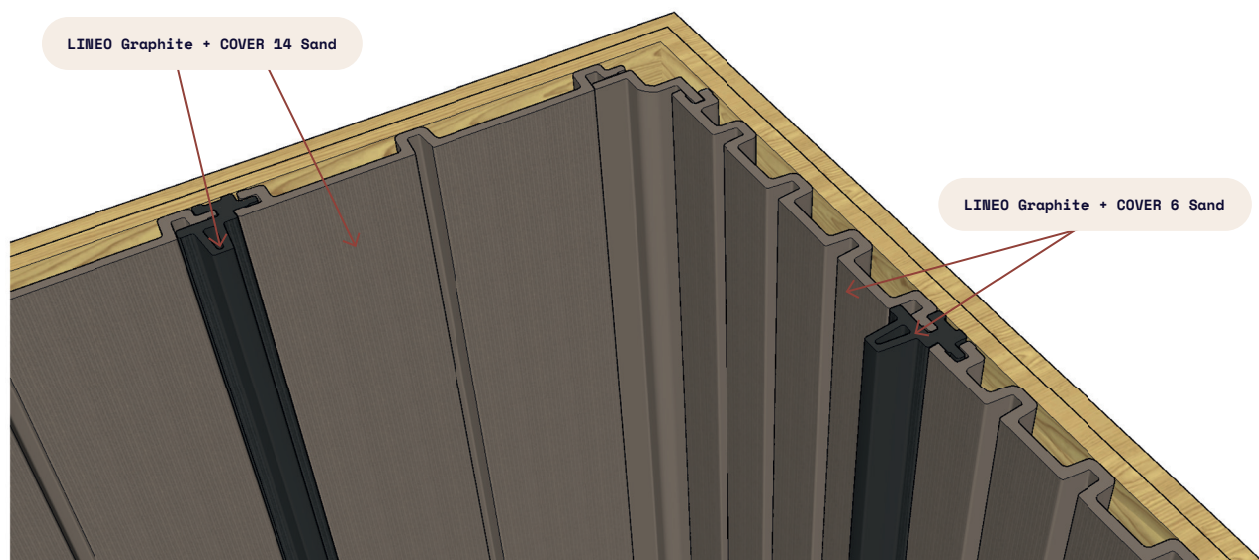
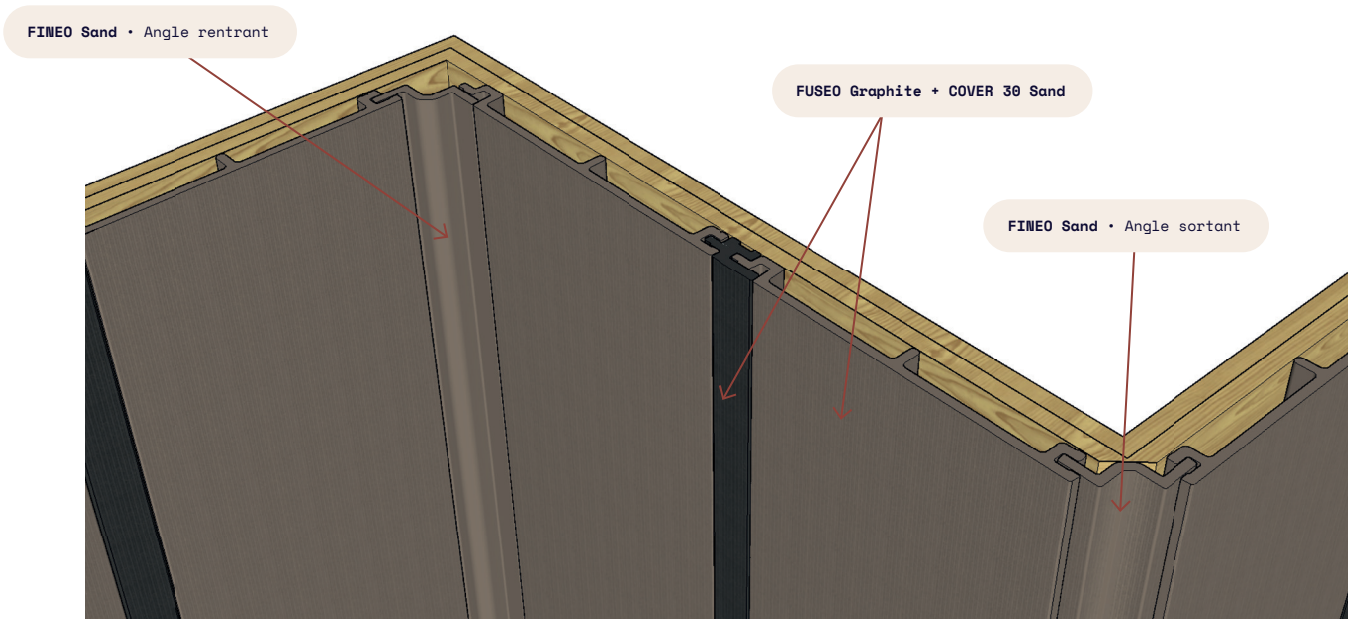

La gamme de modénatures

	FINEO	LINEO	FUSEO
Longueur du profil (mm)	3000 (autres dimensions sur demande)		
Largeur profil emboîté (mm)	47 ext / 60 int	40	40
Épaisseur totale (mm)	29,4	58,5	28,5
Poids du profil	1,30 kg/ml	1,55 kg/ml	1,25 kg/ml
Compatible avec	COVER, SMART, CLAD	COVER	COVER

Aperçu





Profils SPACE

Décoratifs ou occultants, ces profils s'adaptent à de nombreux usages : habillage de façade, création de brise-vue, de brise-soleil ou de cloisons séparatives.

Caractéristiques

- En VESTA® : matériau biosourcé à haute teneur en fibres de bois revalorisées, 100% recyclable
- Longueur standard 3 mètres (autre format sur demande)
- S'harmonisent parfaitement avec l'ensemble de nos solutions de bardage et terrasse
- Fixation discrète par étrier inox
- Pose verticale murale et entre dalles
- Pose horizontale murale ou en tableau
- Montage possible dans cadre métallique (non fourni par Neolife)
- Disponible en complément : bouchon obturateur



7 teintes naturelles et durables dans le temps (nuancier en page 5)

La gamme SPACE

	SPACE 4	SPACE 6
Dimensions standards (mm)	3000 x 40 x 60	3000 x 60 x 80

Aperçu

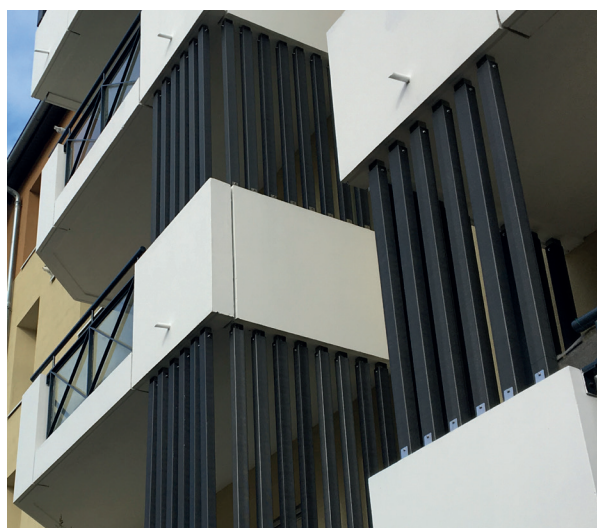
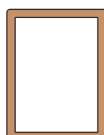
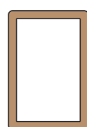

M2

M1

sur commande



Pour plus d'informations, nous vous invitons à télécharger nos cahiers de prescription technique sur notre site www.neolife.fr



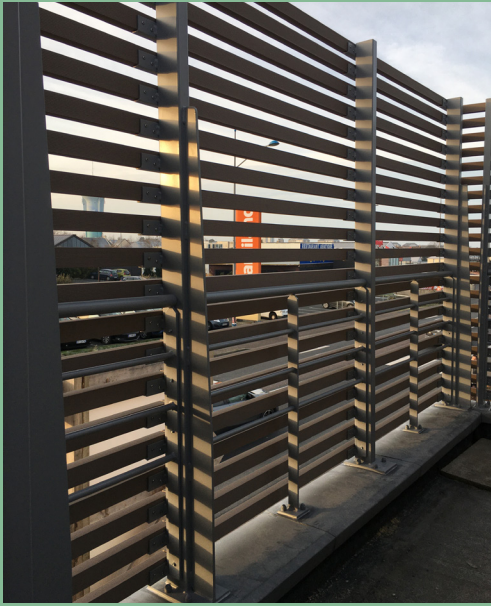

SPACE 6 - Teinte Sun



SPACE 6 - Teinte Sand • Architecte : Anne Terrier / Ann'T Architecture



SPACE 4 - Teinte Heat



SPACE 6 - Teinte Night • Architecte : Perron Ingénierie & Claude de Chazeron



SPACE 6 - Teinte Sun • Architecte : Atelier Thierry Roche



Profil SHADOW

Un profil hybride de 14 cm de large, idéal pour créer des volets, séparatifs de balcon, brise-vue ou brise soleil.

Caractéristiques

- En VESTA® : matériau biosourcé à haute teneur en fibres de bois revalorisées, 100% recyclable
- Longueur standard 3 mètres (autre format sur demande)
- S'harmonise parfaitement avec l'ensemble de nos solutions de bardage et terrasse
- Montage possible dans cadre métallique (non fourni par Neolife)
- Sens de pose horizontal ou vertical



7 teintes naturelles et durables dans le temps (nuancier en page 5)

SHADOW

Dimensions standards (mm)	3000 x 140 x 20
---------------------------	-----------------

Aperçu



M2

M1

sur commande



Pour plus d'informations, nous vous invitons à télécharger nos cahiers de prescription technique sur notre site www.neolife.fr





SHADOW - Teinte Sun



SHADOW - Teinte Heat



SHADOW - Teinte Heat



SHADOW - Teinte Sun • Architecte : LS Architecte



SHADOW - Teinte Heat



Terrasse DECK 30

Lames de terrasse durables, sans entretien, sans éclardes et antidérapantes.

Leur format unique apporte aux terrasses DECK un rendu moderne et élégant, tout en assurant facilité de pose, stabilité des couleurs et faible inertie thermique.

Caractéristiques

- En VESTA® : matériau biosourcé à haute teneur en fibres de bois revalorisées, 100% recyclable
- Longueur des lames standard à 2,50m
- Lames "grande largeur" coordonnées avec nos gammes de bardage
- Démontable unitairement avec fixations invisibles
- Lames antidérapantes et sans éclardes
- Accessoires disponibles : griffes, crochet, lame d'habillage, lisse de finition



7 teintes naturelles et durables dans le temps (nuancier en page 5)



DECK 30

Dimensions standards (mm) 2500 x 300

Aperçu

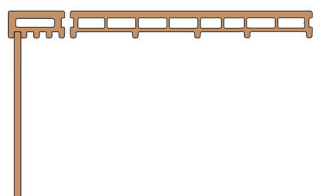

M3

Euroclasse Bfl



Glissance : SRT 78 (R13)



Pour plus d'informations, nous vous invitons à télécharger nos cahiers de prescription technique sur notre site www.neolife.fr





DECK 30 - Teinte Ocean • Architecte : Paul-Eric Vogel













DECK 30 - Teinte Ocean



DECK 30 - Teinte Sun



Caractéristiques techniques des solutions Neolife

Lames de bardage	COVER 6	COVER 14	COVER 30	COVER FLEXO	SMART 2	SMART 4	SMART 9	SMART 20	CLAD 4	CLAD 14
Classement feu	B-s3,d0 (M1) Conforme IT 249				C-s3,d0 (M2)				E (M4)	
Dimensions (mm)*	Longueur : 2000 / 2500 / 3000 / 3500 / 4000									
	Largeur : 300 sauf COVER FLEXO : 75				Largeur : 300 sauf SMART 20 : 200				Largeur : 300	
Epaisseur de la lame (mm)	28,5				19,5				28,5	
Poids (kg/m ²)	17,9	15,1	15,6	22	11,7	11,7	10,7	10,3	10,6	8,8
Type de fixation	Fixation invisible par vis et crochets inox cachés				Fixation discrète par vis inox laquée en fond d'ondes					
Sens de pose	Vertical / Horizontal / Sous face			Vertical	Vertical / Horizontal / Sous face					
Murs support	Béton / Maçonnerie d'éléments enduits / Bois 31.2 / Bois CLT / Plateaux métal									
Mur courbe	Pose verticale à facettes rayon mini 3,5 m et jusqu'à 1 m si COVER FLEXO				Pose verticale à facettes rayon mini 3,5 m				Pose verticale cintrée rayon mini 3,5 m	
Compatibilité entre profils	Combinables				Non	Combinables			Combinables	
Teintes	 Graphite Ocean Earth Heat Sun Sand Moon									
Accessoires possibles	FUSEO / FINEO / LINEO				FINEO					
Profils	6				2			4		
	14				4			14		
	30				9					
	FLEXO				20					
Domaines d'application**	<ul style="list-style-type: none"> Logements de 1^{re}, 2^e et 3^e famille (IT 249) ERP de 1^{re} à 5^e catégorie (IT 249) Bâtiments classés en code du travail 				<ul style="list-style-type: none"> Logements de 1^{re} et 2^e famille ERP de 5^e catégorie Bâtiments classés en code du travail 				<ul style="list-style-type: none"> Maison individuelle isolée (4m mitoyen) ERP de 5^e catégorie Bâtiments classés en code du travail 	

* Commande inférieure à 60m², nous consulter

** À valider par le bureau de contrôle pour chaque projet

Profils décoratifs

SPACE
4

SPACE
6

SHADOW

Classement feu

M2 / M1 sur demande

Dimensions (mm)*

3000 x 40 x 60

3000 x 60 x 80

3000 x 140 x 20

Poids (kg/ml)

1,0

1,8

1,57

Fixations

Discrètes par étrier inox

Cadre métal
non fourni par Neolife

Sens de pose

Vertical / Horizontal

Teintes

● Graphite ● Ocean ● Earth ● Heat ● Sun ● Sand ● Moon

Profils

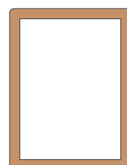
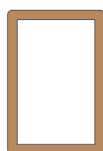

* Autres formats sur demande

Lames de terrasse

DECK 30

Classement feu

BFL-S1 (M3)

Dimensions (mm)

2500 x 300

Poids (kg/m²)

19,00

Fixations

Fixations invisibles et démontables

Teintes

● Graphite ● Ocean ● Earth ● Heat ● Sun ● Sand ● Moon

Profil

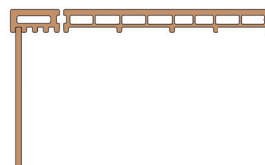

Retrouvez nos bardages et profils décoratifs sur

bimobject[®]



À la recherche d'inspiration ?

Entrez dans une nouvelle dimension avec nos solutions constructives innovantes
et découvrez en ligne votre produit Neolife.

bimobject[®]



Bâtiment Sendaï
11 chemin des Anciennes Vignes
69410 Champagne-au-Mont-d'Or

+33 (0)4 78 25 63 08
contact@neolife.fr

